

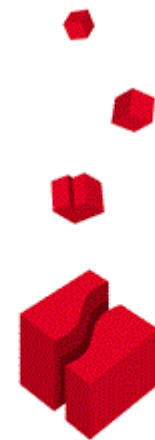

中日龍股份有限公司

台灣現地法人介紹

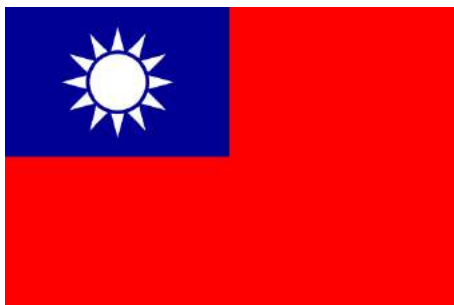

STAR SEIKI TAIWAN. INC.

STAR

2022-1-25



公司介紹

事業所名	中日龍股份有限公司 STAR SEIKI TAIWAN, INC.
設立	1987年
地址 (台北總公司) TEL/FAX	11158台北市士林區中正路120號7樓 7F, No.120, Chung Cheng Rd., Shih Lin District, Taipei 11158, TAIWAN TEL: +886-2-2836-0039 FAX: +886-2-2835-9987
代表者	桑原一郎(總經理/非常勤) 森田 亮(副總經理)
員工人數	全台灣15名(台北 10名)
業務內容	取出機、自動化機器・輸送帶等銷售、治具設計製作(3D對應)以及售後服務 售後服務：電話服務與現場技術服務(現場技術服務需收費) 部品販售：主要機器零件、治夾具零件庫存 技術能力：現任員工均累積10年以上的經驗・可對應電子・機械
負責地區	台中以北
營業所地圖	

公司介紹

事業所名	中日龍股份有限公司 (台中營業所)
地址 · TEL/FAX (台中營業所)	428台中市大雅區學府路125巷52號7樓之1 TEL : (04)2560-3587 FAX : (04)2560-3652
營業 · 技術負責	鄭凱聲、劉銘元
負責區域	台灣中部
事業所名	中日龍股份有限公司 (台南營業所)
地址 · TEL/FAX (台南營業所)	710台南市永康區南興路50-2號 TEL : (06) 273-8985 FAX : (06) 273-8948
技術負責	陳舜奉、張瑞哲
負責區域	台灣南部
台中 · 台南 業務內容	售後服務：電話服務與現場技術服務(現場技術服務需收費) 部品販售：主要機器零件、治夾具零件庫存 技術能力：現任員工均累積10年以上的經驗 · 可對應電子 · 機械
營業所地圖	 

組織圖

台北10名
 台中 2名
 台南 3名
 計15名(2022.1.25現在)

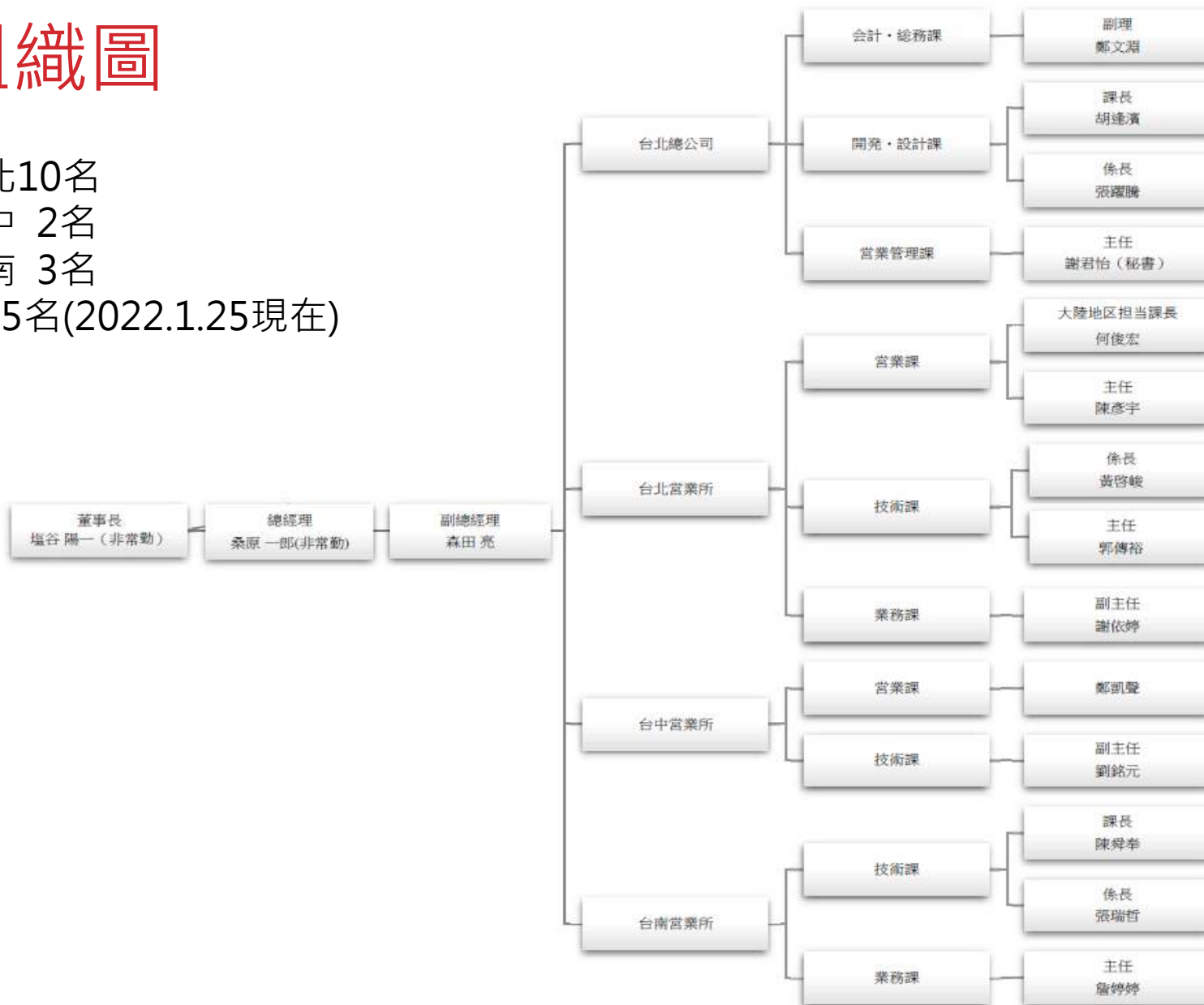



產品介紹

- 自動取出機：IX、GX(日本製) ES、EG(中國製)
- 懸臂式自動取出機：SP系列
- 排列機
- 輸送帶
- 治具板及治夾具零件(Eins)

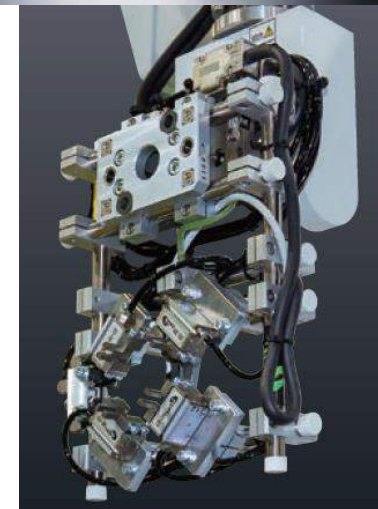
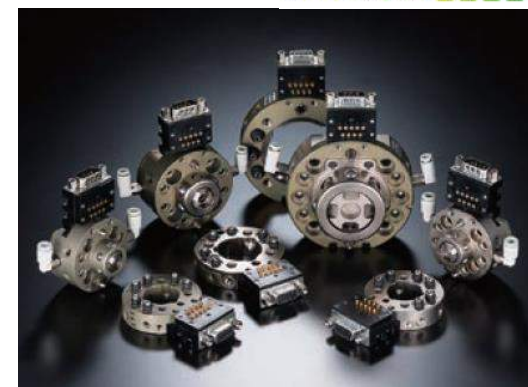

自動化評估

自動化對穩定生產至關重要。

我們在台灣設計和設計各種自動化設備，並提出滿足您需求的系統。

insert 成形

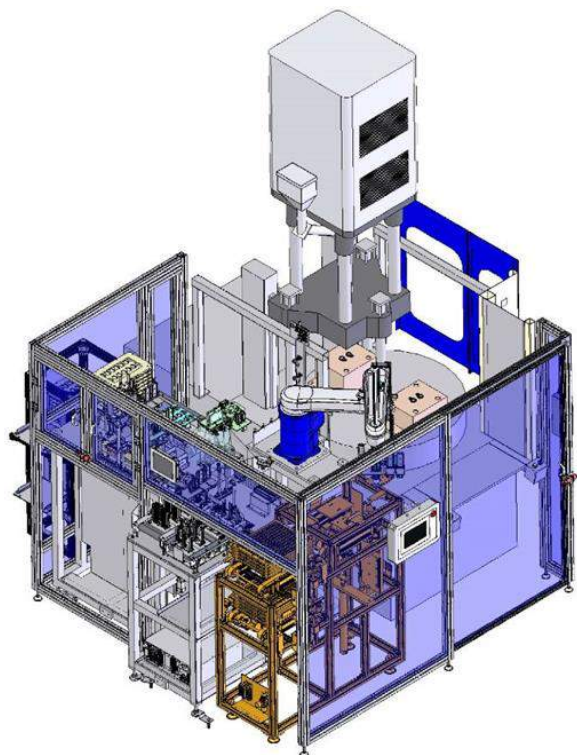

CCD影像檢查

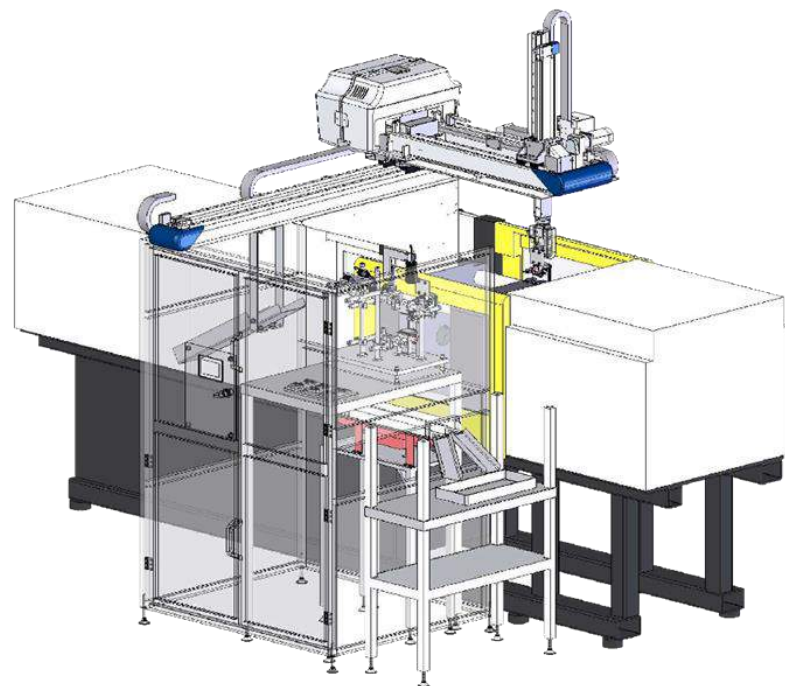

售後服務

經驗豐富的員工分別於台北，台中和台南。提供快速且細心的服務。
此外，在各營業所放置主要機器零件以處理突發的故障問題。
在台南設置庫存機（部分機種）的倉庫空間和大型的作業場所，
我們提供其他公司沒有的服務。





亞洲據點網絡



STAR
Quality First



STAR SEIKI GROUP

公司名：STAR SEIKI CO., LTD

總公司・工廠場：〒480-0132 愛知県丹羽郡大口町秋田3-133

設立：1964年5月18日

集團總資本額：23億89百萬日圓

代表取締役社長：塩谷陽一

事業内容：工業用機器人（主要為合成塑膠成形用取出機）

FA機器等開發設計・製造・販售・修理・檢查・保養

總員工數：1223名（包含集團現地法人19間分公司）



1964年開發『初代自動取出機』，
世界上第一個大量生產機器人



STAR SEIKI EINS事業部

治具板、模組的販售及設計製作

Over **210,000**
industrial robots shipped
工業用機器人超過210,000台的實績



公司名：STARTECHNO
COMPANY LIMITED

事業内容：工業用自動化

省力機器的設計製造



公司名：株式会社国盛化学

事業内容：自動車、情報通信、OA、家電等
製品開發・設計並製造



STAR SEIKI TAIWAN ONLINE



https://www.starseiki.com.tw/index_down.php



会社HP



YOUTUBE



EINS パーツ